

### AVISO

- Asegúrese que este manual sea destinado a los instaladores y usuarios.
- La instalación y el mantenimiento deben ser realizados por personal capacitado.
- Esta luminaria esta destinada para ser utilizada e instalada en ambientes externos.



Para instalar este producto debe seguir las siguientes instrucciones:

- Instale la luminaria según el código eléctrico y las especificaciones aplicables.
- La instalación y el mantenimiento deben ser realizados por personal capacitado.
- Para más información visite nuestra página web <https://www.standiluminaciones.com/garantias> donde encontrará nuestra Política de Garantías.

- 1** Conecte los cables de alimentación a la Red. Conecte correctamente los cables de Línea "L", Neutro "N" y Tierra "T".

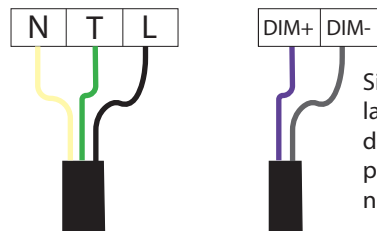

Si aplica, realice la conexión al dimmer positivo (+) y negativo (-)

- 2** Tome la base de la luminaria y asegurela al poste como se muestra a continuación:

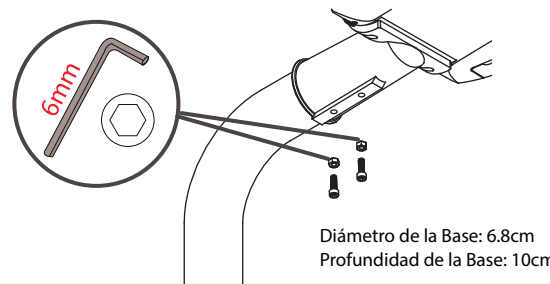

### INCLINACIÓN

- 1** Agarre la luminaria y afloje los tornillos de la base para poder rotar la luminaria en los ángulos que se mostrarán a continuación.

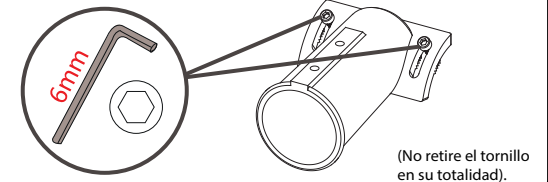

### MARCACIÓN POR DEFECTO - INCLINACIÓN

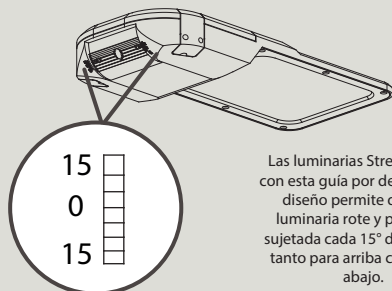

Las luminarias Street vienen con esta guía por defecto, este diseño permite que esta luminaria rote y pueda ser sujeta cada 15° de apertura tanto para arriba como para abajo.

### INCLINACIÓN DE LA STREET CON POSTE EN L

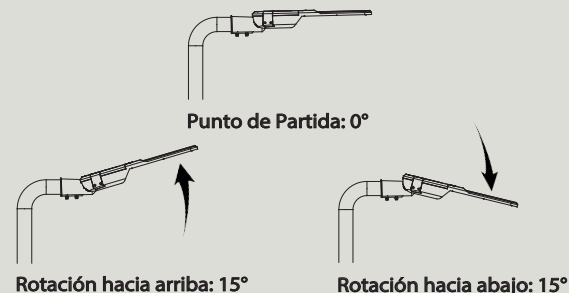

### INCLINACIÓN DE LA STREET CON POSTE A 90°

- 2** Para postes a 90°, agarre la luminaria y retire los tornillos de la base, luego rote la base y asegurela nuevamente a la luminaria como se muestra en las siguientes imágenes.



Imagen #01\*



### LUMINARIA INSTALADA.

Asegúrese de comprobar la sujeción de la luminaria al poste y las conexiones.

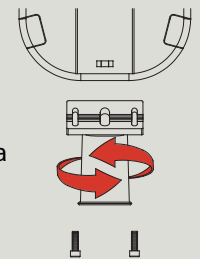
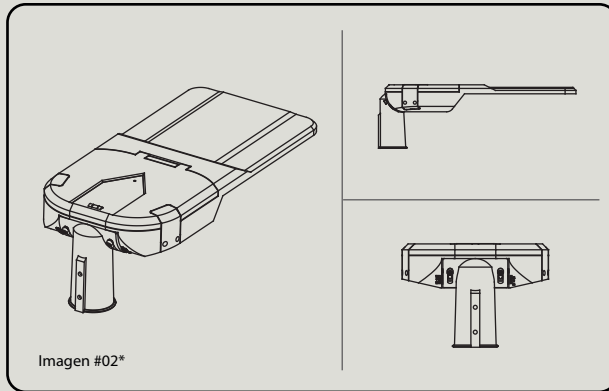
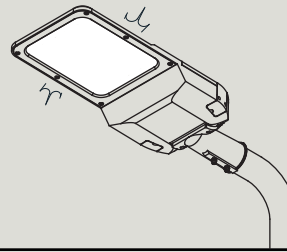

### Luminaria Street (Con Fococelda opcional)

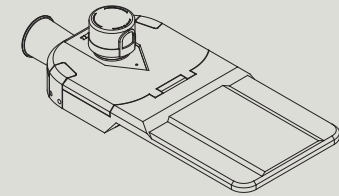

### Fococelda Luminaria Street

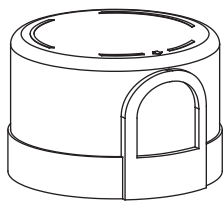

1

Su principal función es percibir la cantidad de luz disponible. Durante la noche o cuando no hay luz del día, la fococelda detecta la oscuridad y se activa, encendiendo la luminaria.

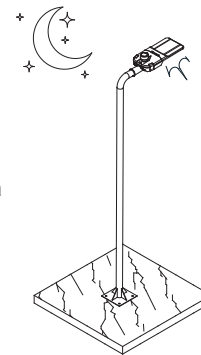

2

Cuando la luz del día es suficiente, la fococelda percibe la presencia de la luz natural y automáticamente apaga el dispositivo, ahorrando energía.



## PARA TENER EN CUENTA.

- Todas las luminarias Stil Led clase 1 deben tener conexión a tierra.
- Se requiere el uso de todos los implementos de seguridad.

NOTA: PARA LA LIMPIEZA USE UN PAÑO SUAVE QUE NO DEJE HEBRAS O RESIDUOS.

USE UN PAÑO HÚMEDO PRIMERO Y LUEGO SECO. EVITE EL USO DE MATERIALES QUE PUEDAN RAYAR LAS SUPERFICIES.

NO USAR DETERGENTES, DISOLVENTES, ANTICORROSIVOS O INSECTICIDAS PARA LIMPIAR EL PRODUCTO.

STAND ILUMINACIONES S.A.S  
Km 3.3 via Siberia Funza  
Parque Industrial Santa Lucía  
Bodega 6A.  
Colombia, Sur América